

raccordi universali in acciaio inossidabile

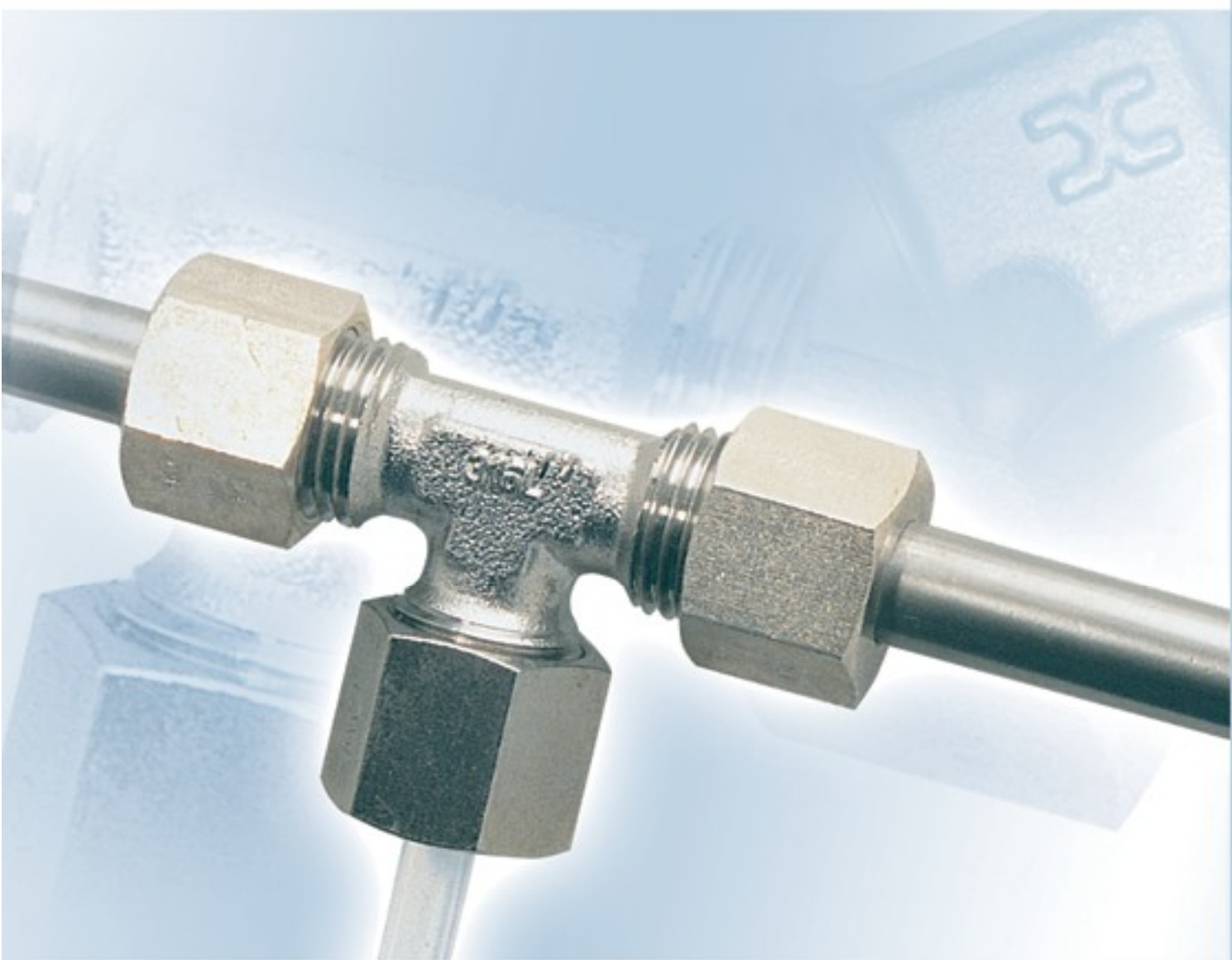

principio raccordo universale acciaio inossidabile



Basandosi sulla sua lunga esperienza nei raccordi universali in ottone, Legris ha sviluppato una gamma di **raccordi universali in acciaio inossidabile**. Completamente in inox questi raccordi presentano un'eccellente tenuta agli ambienti e ai fluidi aggressivi o corrosivi e resistono a pressioni e temperature elevate. Sono perfettamente adatti ad un'utilizzazione in bassa e media pressione, con un'eccellente tenuta ai colpi d'ariete ed alle vibrazioni.

montaggio

Il raccordo universale acciaio inossidabile **Legris** si compone di un **corpo**, un **anello**, un **dado**.

L'operazione di connessione al tubo è semplice:

- **Tagliare** il tubo ben in squadra, **sbavare** i bordi, interno ed esterno.
- **Infilare** il dado sul tubo, senza lubrificarlo.
- **Montare** l'anello sull'estremità del tubo.
- **Spingere** il tubo a fondo, ben contro il risalto di arresto nel corpo del raccordo.
- **Avvitare** il dado a mano fino all'arresto.
- **Effettuare con una chiave** il serraggio finale del dado sul tubo. La connessione universale in acciaio inossidabile **Legris** è così realizzata.

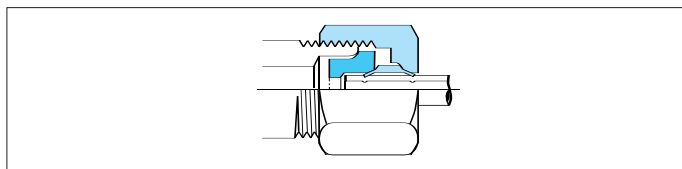

Può apparire una leggera deformazione all'interno del tubo: **è la prova di un buon serraggio**.

Condizioni tecniche d'impiego

Dipendono essenzialmente dalla natura e spessore del tubo, dalla temperatura ambiente e da quella del fluido veicolato, dalla natura dei materiali costituenti dei raccordi

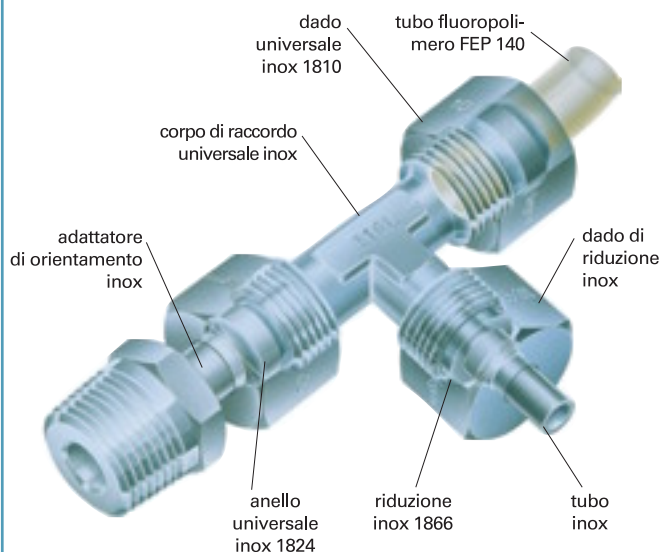

pressione massima di utilizzazione	Ø esterno da 6 a 16 mm : 80 bar tenuta al vuoto industriale					
temperatura di utilizzazione	Ø est. da 6 a 16 mm : fino a 250°C ad una pressione di esercizio uguale alla pressione nominale					
fluidi ed ambienti compatibili	Sono diversi. Vedere a pagina H4.					
natura dei materiali costituenti	Acciaio inossidabile 316L Per ottimizzare le prestazioni dei raccordi, è preferibile utilizzare dei tubi di qualità austenitica, estrusi a freddo, senza saldatura, iper temprati, decappati, passivizzati.					
coppia di serraggio massima dei RU in inox	Ø da N.m	6	8	10	12	16
		2.0	3.0	4.0	6.5	9.5

vantaggi principali del raccordo universale in acciaio inossidabile

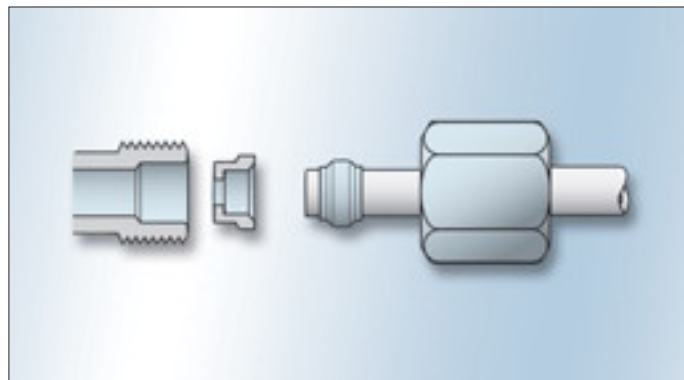

risposta agli imperativi industriali

- raccordi completamente in inox 316L
- tenuta agli ambienti più o meno aggressivi o corrosivi
- resistenza ai fluidi corrosivi
- pressioni e temperature elevate ammesse

impiego a diverse pressioni

- basse pressioni
- medie pressioni

molteplici possibilità di raccordamento

- le riduzioni originali Legris permettono l'utilizzo di tubi di differente diametro
- diversi montaggi e smontaggi sono possibili
- l'anello bicono Legris permette :
 - l'impiego di tubi di spessore differente, a parità di diametro
 - l'impiego di tubi di materiale differente (inox, fluoropolimero FEP 140, polietilene, poliammide e poliuretano)

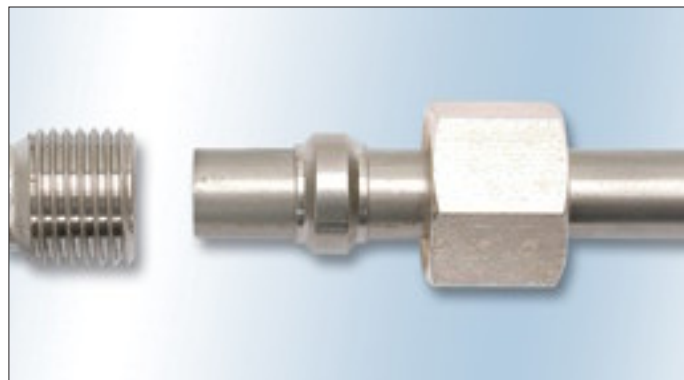
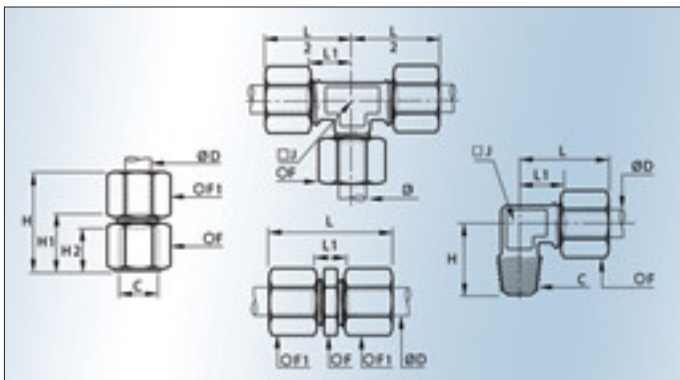

raccordi speciali

- Se i raccordi universali acciaio inox standard non sono utilizzabili, Legris può studiare raccordi speciali rispondenti a particolari esigenze.

flessibilità di utilizzo

- assemblaggio facile e rapido con l'anello bicono Legris :
 - serraggio bilaterale delle labbra
 - automaticamente centrato
- coppia ridotta di serraggio

raccordi universali acciaio inossidabile



gamma di base dei raccordi universali in acciaio inossidabile

raccordi terminali

1805
conico
pagina H6



1805
NPT
pagina H6



1814
cilindrico
pagina H6



1809
conico
pagina H7



1809
NPT
pagina H7



1820
conico
pagina H7



1820
NPT
pagina H7



raccordi di connessione

1806
pagina H8



1816
pagina H8



1802
pagina H8



1804
pagina H8



complementi dei raccordi universali in acciaio inossidabile

1866
pagina H9



1824
pagina H10



1810
pagina H10



1822
pagina H10



1827
pagina H10



resistenza alla corrosione dell'acciaio inossidabile 316 L

Acido fosforico in tutte le concentrazioni, fino a 40°C.
Acido solforico meno del 10% e più del 80%, a 20°C.
Miscela solfonitriche fino a 70°C.
Soluzioni e vapori solforosi, anche caldi, salvo il caso in cui si possa formare acido solforico a concentrazioni o temperature dannose.

Acidi organici diluiti, anche bollenti.
Soluzioni saline, salvo i cloruri.
Soluzioni alcaline in tutte le concentrazioni, sotto i 100°C.
Acque dolci ed atmosferiche naturali, marine in particolare.
Prodotti organici, alimentari, farmaceutici.

raccordi terminali

1805 terminale diritto maschio, BSP conico



acciaio inossidabile

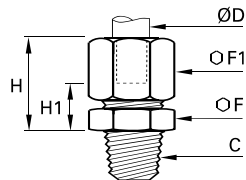

ØD	C		F	F1	H _{maxi}	H1	Δkg
6	R1/8	1805 06 10	12	13	19,5	7,5	0,018
6	R1/4	1805 06 13	14	13	19,5	7,5	0,026
8	R1/8	1805 08 10	13	14	21	7	0,020
8	R1/4	1805 08 13	14	14	21	7	0,025
10	R1/4	1805 10 13	17	19	25,5	9	0,044
10	R3/8	1805 10 17	17	19	25,5	9	0,050
10	R1/2	1805 10 21	22	19	25,5	10	0,078
12	R1/4	1805 12 13	19	22	26	9	0,056
12	R3/8	1805 12 17	19	22	26	9	0,058
12	R1/2	1805 12 21	22	22	27	10	0,082
16	R3/8	1805 16 17	24	27	28,5	9,5	0,066
16	R1/2	1805 16 21	24	27	28,5	9,5	0,092

1805 terminale diritto maschio, NPT



acciaio inossidabile

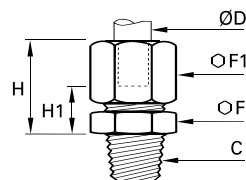

ØD	C		F	F1	H _{maxi}	H1	Δkg
6	1/8	1805 06 11	12	13	19,5	7,5	0,020
6	1/4	1805 06 14	14	13	19,5	7,5	0,028
6	3/8	1805 06 18	19	13	20,5	8,5	0,034
6	1/2	1805 06 22	22	13	21,5	9,5	0,050
8	1/8	1805 08 11	13	14	21	7	0,022
8	1/4	1805 08 14	14	14	21	7	0,028
10	1/4	1805 10 14	17	19	25,5	9	0,048
10	3/8	1805 10 18	19	19	25,5	9	0,056
10	1/2	1805 10 22	22	19	26,5	10	0,084
12	1/4	1805 12 14	19	22	26	9	0,058
12	3/8	1805 12 18	19	22	26	9	0,062
12	1/2	1805 12 22	22	22	27	10	0,088
16	3/8	1805 16 18	24	27	28,5	9,5	0,068
16	1/2	1805 16 22	24	27	28,5	9,5	0,094

1814 terminale diritto femmina, BSP cilindrico



acciaio inossidabile

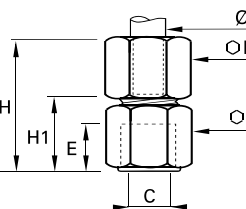

ØD	C		E	F	F1	H _{maxi}	H1	Δkg
6	G1/8	1814 06 10	7,5	14	13	29	17	0,025
6	G1/4	1814 06 13	11	17	13	29	21	0,034
8	G1/4	1814 08 13	11	17	14	34,5	20,5	0,035
10	G3/8	1814 10 17	11,5	22	19	38,5	22	0,069
10	G1/2	1814 10 21	15	27	19	43	26,5	0,100
12	G3/8	1814 12 17	11,5	22	22	39	22	0,077
12	G1/2	1814 12 21	15	27	22	43,5	26,5	0,109
16	G1/2	1814 16 21	15	27	27	45	26	0,129

raccordi terminali

1809 gomito terminale maschio, BSP conico



acciaio inossidabile

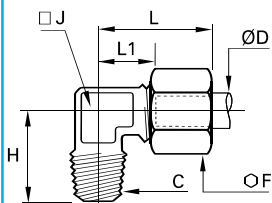

ØD	C		F	H	J	L _{maxi}	L1	△kg
6	R1/8	1809 06 10	13	18	8	25,5	13,5	0,020
6	R1/4	1809 06 13	13	23	10	25,5	13,5	0,030
8	R1/8	1809 08 10	14	20,5	10	28,5	14,5	0,026
8	R1/4	1809 08 13	14	23	10	28,5	14,5	0,030
10	R1/4	1809 10 13	19	25	12	32,5	16	0,049
10	R3/8	1809 10 17	19	25,5	12	32,5	16	0,055
10	R1/2	1809 10 21	19	32	18	36,5	20	0,094
12	R1/4	1809 12 13	22	26	14	34	17	0,066
12	R3/8	1809 12 17	22	27	14	34	17	0,070
12	R1/2	1809 12 21	22	32	18	37	20	0,100
16	R3/8	1809 16 17	27	28,5	18	39,5	21	0,085
16	R1/2	1809 16 21	27	31,5	18	39,5	21	0,105

1809 gomito terminale maschio, NPT



acciaio inossidabile

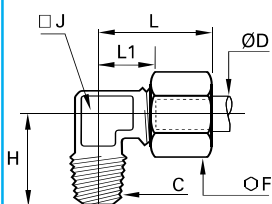

ØD	C		F	H	J	L _{maxi}	L1	△kg
6	1/8	1809 06 11	13	19,5	8	25,5	13,5	0,022
6	1/4	1809 06 14	13	25,5	10	25,5	13,5	0,032
6	3/8	1809 06 18	13	28	12	27	15	0,048
6	1/2	1809 06 22	13	34	12	29	17	0,072
8	1/8	1809 08 11	14	22	10	28,5	14,5	0,027
8	1/4	1809 08 14	14	25,5	10	28,5	14,5	0,033
10	1/4	1809 10 14	19	27,5	12	32,5	16	0,051
10	3/8	1809 10 18	19	28	12	32,5	16	0,056
10	1/2	1809 10 22	19	35	18	36,5	20	0,098
12	1/4	1809 12 14	22	28,5	14	34	17	0,068
12	3/8	1809 12 18	22	29,5	14	34	17	0,078
12	1/2	1809 12 22	22	35	18	37	20	0,104
16	3/8	1809 16 18	27	31	18	39,5	21	0,090
16	1/2	1809 16 22	27	34,5	18	39,5	21	0,115

1820 adattatore d'orientamento maschio, BSP conico

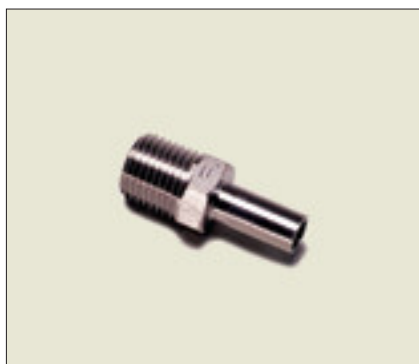

acciaio inossidabile

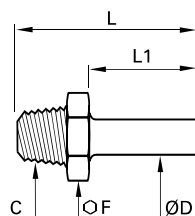

ØD	C		F	L	L1	△kg	
6	R1/8	1820 06 10		12	26,5	15	0,010
6	R1/4	1820 06 13		14	31	15	0,018
8	R1/8	1820 08 10		12	28,5	17	0,008
8	R1/4	1820 08 13		14	33	17	0,016
10	R1/4	1820 10 13		14	36	20	0,018
10	R3/8	1820 10 17		17	36,5	20	0,026
10	R1/2	1820 10 21		22	41	20	0,054
12	R1/4	1820 12 13		14	36	20	0,018
12	R3/8	1820 12 17		17	36,5	20	0,024
12	R1/2	1820 12 21		22	41	20	0,050
16	R3/8	1820 16 17		17	39,5	23	0,028
16	R1/2	1820 16 21		22	44	23	0,056

1820 adattatore d'orientamento maschio, NPT

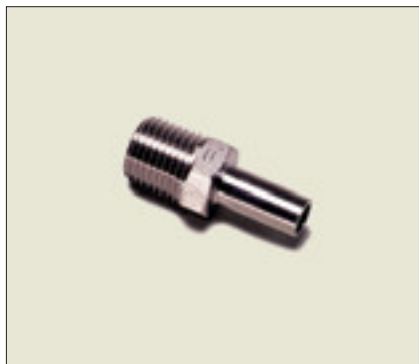

acciaio inossidabile

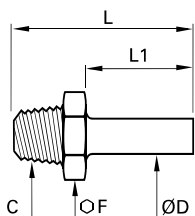

ØD	C		F	L	L1	△kg	
6	1/8	1820 06 11		12	26,5	15	0,010
6	1/4	1820 06 14		14	31	15	0,020
8	1/8	1820 08 11		12	28,5	17	0,010
8	1/4	1820 08 14		14	33	17	0,020
10	1/4	1820 10 14		14	36	20	0,020
10	3/8	1820 10 18		19	36,5	20	0,032
10	1/2	1820 10 22		22	41	20	0,060
12	1/4	1820 12 14		14	36	20	0,020
12	3/8	1820 12 18		19	36,5	20	0,028
12	1/2	1820 12 22		22	41	20	0,054
16	3/8	1820 16 18		19	39,5	23	0,032
16	1/2	1820 16 22		22	44	23	0,064

Gomito orientabile
Montaggio

Gomito pari
1802



Adattatore di orientamento
1820



=



raccordi di connessione

1806 unione doppia pari



acciaio inossidabile

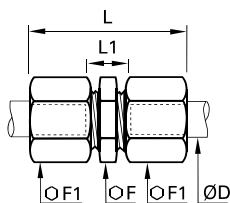

ØD		F	F1	L _{maxi}	L1	Δkg
6	1806 06 00	12	13	34,5	11	0,026
8	1806 08 00	13	14	38,5	10	0,030
10	1806 10 00	17	19	46	13	0,066
12	1806 12 00	19	22	47	13	0,086
16	1806 16 00	24	27	51	13	0,106

1816 unione doppia pari, attraversamento parete



acciaio inossidabile

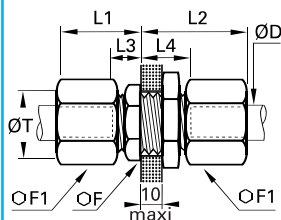

ØD		F	F1	L1 _{maxi}	L2 _{maxi}	L3	L4	T _{mini}	Δkg
6	1816 06 00	13	13	19	28	7,5	17,5	10,5	0,037
8	1816 08 00	14	14	20	29	7	17	12,5	0,047
10	1816 10 00	19	19	25	33	9	19	16,5	0,101
12	1816 12 00	22	22	25	33	9	19	18,5	0,125
16	1816 16 00	27	27	28	36	9,5	19,5	22,5	0,191

1802 gomito pari



acciaio inossidabile

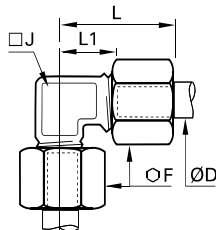

ØD		F	J	L _{maxi}	L1	Δkg
6	1802 06 00	13	8	25,5	13,5	0,026
8	1802 08 00	14	10	28,5	14,5	0,034
10	1802 10 00	19	12	32,5	16	0,068
12	1802 12 00	22	14	34	17	0,094
16	1802 16 00	27	18	39,5	21	0,126

1804 te pari



acciaio inossidabile

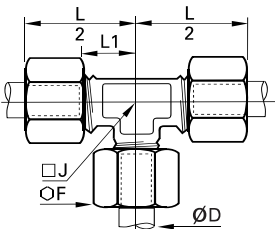

ØD		F	J	$\frac{L}{2}$	L1	Δkg
6	1804 06 00	13	8	25,5	13,5	0,040
8	1804 08 00	14	10	28,5	14,5	0,050
10	1804 10 00	19	12	32,5	16	0,096
12	1804 12 00	22	14	34	17	0,134
16	1804 16 00	27	18	39,5	21	0,150

Codificazione

I numeri di codice sono stati scelti secondo criteri mnemotecnici; ogni articolo è identificato :

- dalla serie del modello
- dal diametro del tubo nominale
- dal filetto o dal secondo nominale

Esempio di codificazione

1805 06 10

tipo dell'articolo

Ø tubo

codice del filetto

complementi dei raccordi universali in acciaio inossidabile

riduzione originale Legris

Il sistema **originale di riduzione Legris** permette di montare su qualsiasi raccordo in acciaio inossidabile **Legris** tubi in acciaio e fluoropolimero di diametri inferiori.

Il sistema originale di riduzione Legris permette dunque :

- di alleggerire le scorte di raccordi (9 possibilità di riduzione diretta disponibili).
- di non aumentare gli ingombri dei montaggi.
- di eseguire facilmente e rapidamente tutti i montaggi normalmente necessari, con tubi di qualsiasi diametro.

Le nostre riduzioni permettono anche il montaggio dei raccordi portagomma fig. 1822.

Tutte le riduzioni Legris si possono ottenere montando questi 3 pezzi:

① la riduzione propriamente detta 

pezzo in acciaio inossidabile che si monta all'entrata del corpo del raccordo



② l'anello universale di tenuta in acciaio inossidabile, 

che si monta all'estremità del tubo e viene a trovarsi fra la riduzione ed il dado.



③ dado universale in acciaio inossidabile 

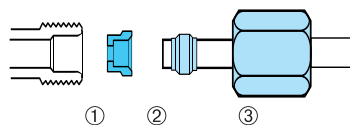

leggermente allungato rispetto al dado standard, per tener conto dell'altezza del collarino della riduzione che sporge dal corpo del raccordo.

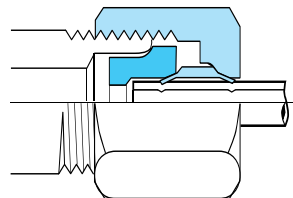

1866 riduzione originale

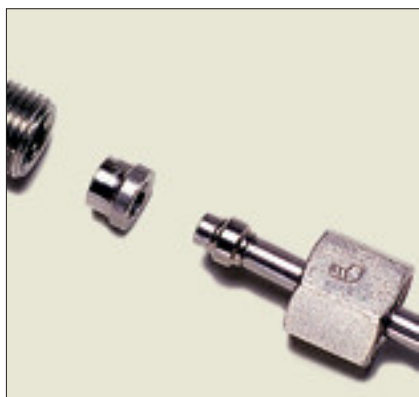

acciaio inossidabile

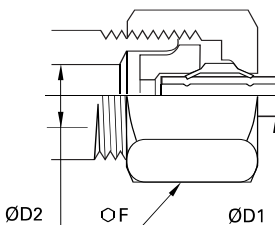

$\varnothing D1$ = tubo da montare
 $\varnothing D2$ = per raccordo da...

ØD1	ØD2		F	Δ kg
6	8	1866 06 08	14	0,011
8	10	1866 08 10	19	0,013
6	10	1866 06 10	19	0,010
10	12	1866 10 12	22	0,034
8	12	1866 08 12	22	0,038
6	12	1866 06 12	22	0,042
12	16	1866 12 16	27	0,054
10	16	1866 10 16	27	0,046
8	16	1866 08 16	27	0,052

Ciascun numero di codice qui sopra indicato comprende 3 pezzi:
- la riduzione propriamente detta,
- l'anello in acciaio inossidabile fig. 1824,
- il dado universale.

La concezione del raccordo universale in inox consente di utilizzare i diversi tubi in plastica presenti in questo catalogo, capitolo **tubi tecnici**.

● **tubo fluoropolimero FEP 140**
4 a 12 mm

● **tubo polietilene**
4 a 14 mm

● **tubo poliammide semi-rigido e poliuretano morbido**
4 a 16 mm (poliammide semi-rigido)
4 a 14 mm (poliuretano morbido)



complementi dei raccordi universali in acciaio inossidabile

1824 anello di tenuta



acciaio inossidabile

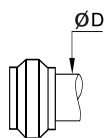

ØD		kg
6	1824 06 00	0,001
8	1824 08 00	0,002
10	1824 10 00	0,003
12	1824 12 00	0,004
16	1824 16 00	0,006

1810 dado di serraggio



acciaio inossidabile

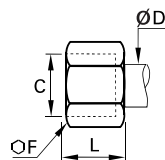

ØD	C		F	L	kg
6	M10x1	1810 06 00	13	11	0,007
8	M12x1	1810 08 00	14	13	0,008
10	M16x1,5	1810 10 00	19	15	0,017
12	M18x1,5	1810 12 00	22	15	0,024
16	M22x1,5	1810 16 00	27	17	0,043

1822 portagomma per tubo gomma



acciaio inossidabile

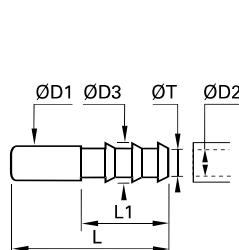

ØD1	ØD2		ØD3	L	L1	ØT mini.	kg
6	7	1822 06 07	9	37,5	22,5	6	0,008
8	6	1822 08 06	8	40	22,5	5	0,008
8	7	1822 08 07	9	40	22,5	6	0,008
8	10	1822 08 10	12,5	40	22,5	9	0,012
10	7	1822 10 07	9	43	22,5	6	0,010
10	10	1822 10 10	12,5	43	22,5	9	0,014
12	10	1822 12 10	12,2	43	22,5	9	0,014
12	13	1822 12 13	15	50	29,5	13	0,018

I portagomma 1822 si montano sulle entrate previste per ricevere i tubi nei raccordi. Prendono dunque il posto del tubo e si montano col dado e l'anello forniti col raccordo.

1827 boccia interna per tubo fluoropolimero



acciaio inossidabile

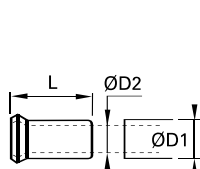

ØD1	ØD2		L	kg
6	4	1827 06 00	11,5	0,001
8	6	1827 08 00	14	0,001
10	8	1827 10 00	18	0,002
12	10	1827 12 00	18	0,002
16	14	1827 16 00	18	0,003

Questa boccia si deve sempre utilizzare con tubo fluoropolimero FEP 140, alle temperature e pressioni compatibili con l'insieme raccordo + tubo.